

Технически спецификации  
STP320300070E

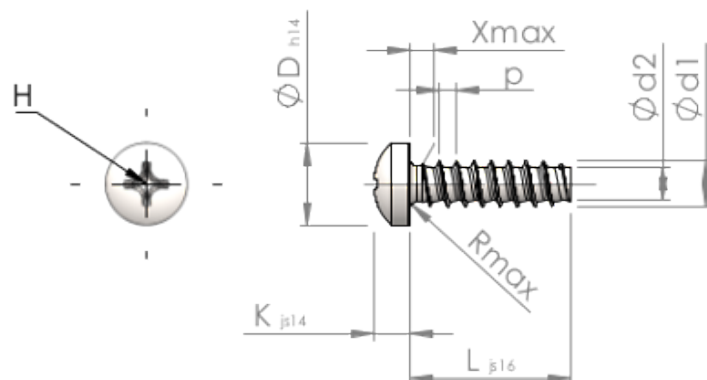

SCREWERK



Номер на продукта		STP320300070E
норма		KN6032
Материал		неръждаема стомана A2
Повърхност		гланциран, полиран, пасиваран
Диаметърът на външната резба - Ø	<b>d1</b>	3.00 <sup>+0.10</sup> mm
Вътрешна резба	<b>d2</b>	2.09 mm
Стъпка на резбата	<b>p</b>	1.12 mm
дължина	<b>L</b>	7.00 ±0.45 mm
Диаметър на главата-Ø	<b>D</b>	5.30 <sub>-0.30</sub> mm
Височина на главата	<b>K</b>	2.300 ±0.125 mm
Крайна част на винта	<b>X</b>	1.50 mm
Радиус	<b>R</b>	0.50 mm
Размер Кръстообразен шлиц		H1
Дълбочина на проникване	<b>t</b>	1.19 - 1.65 mm
нишка		STS-plus
Тегло		0.513 kg / 1000 Бройка
Митническа тарифа №		73 181 410