

Технически спецификации
STP320250200S

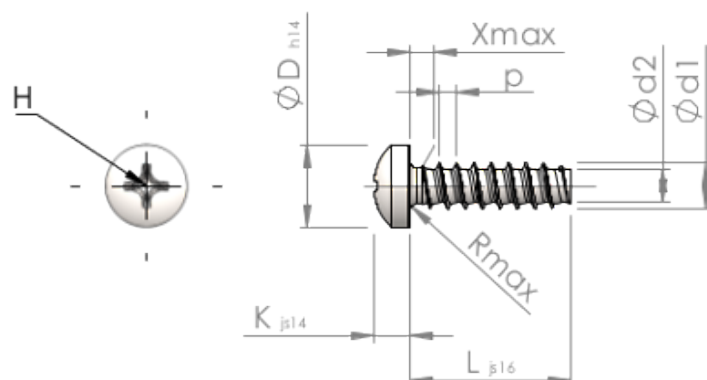

SCREWERK



Номер на продукта		STP320250200S
норма		KN6032
Материал		стомана, закалена
Повърхност		Цинково покритие 5-7 μm , топлинна обработка, синьо / прозрачно пасивиране
Диаметърът на външната резба - \emptyset	d1	2.50 $^{+0.10}$ mm
Вътрешна резба	d2	1.72 mm
Стъпка на резбата	p	0.95 mm
дължина	L	20.00 ± 0.65 mm
Диаметър на главата- \emptyset	D	4.40 $_{-0.30}$ mm
Височина на главата	K	1.900 ± 0.125 mm
Крайна част на винта	X	1.30 mm
Радиус	R	0.40 mm
Размер Кръстообразен шлиц		H1
Дълбочина на проникване	t	0.92 - 1.38 mm
нишка		STS-plus
Тегло		0.626 kg / 1000 Бройка
Митническа тарифа №		73 181 499