

Технически спецификации
STP320250150B

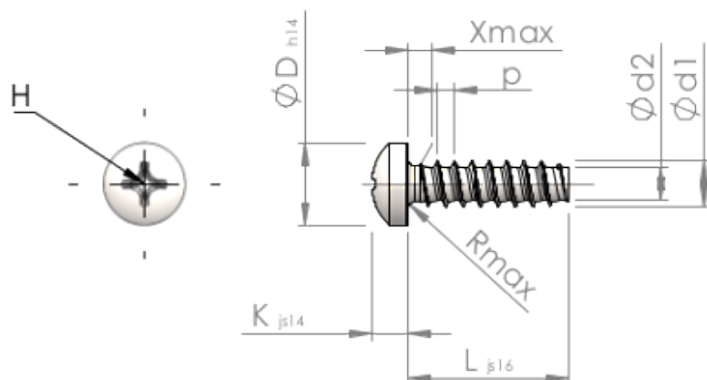

SCREWERK



Номер на продукта		STP320250150B
норма		KN6032
Материал		стомана, закалена
Повърхност		цинково и никелово покритие, Черен, пасивиран, темперирани, херметизация
Диаметърът на външната резба - Ø	d1	2.50 ^{+0.10} mm
Вътрешна резба	d2	1.72 mm
Стъпка на резбата	p	0.95 mm
дължина	L	15.00 ±0.55 mm
Диаметър на главата-Ø	D	4.40 _{-0.30} mm
Височина на главата	K	1.900 ±0.125 mm
Крайна част на винта	X	1.30 mm
Радиус	R	0.40 mm
Размер Кръстообразен шлиц		H1
Дълбочина на проникване	t	0.92 - 1.38 mm
нишка		STS-plus
Тегло		0.506 kg / 1000 Бройка
Митническа тарифа №		73 181 499