

Формуляр STP320250045S

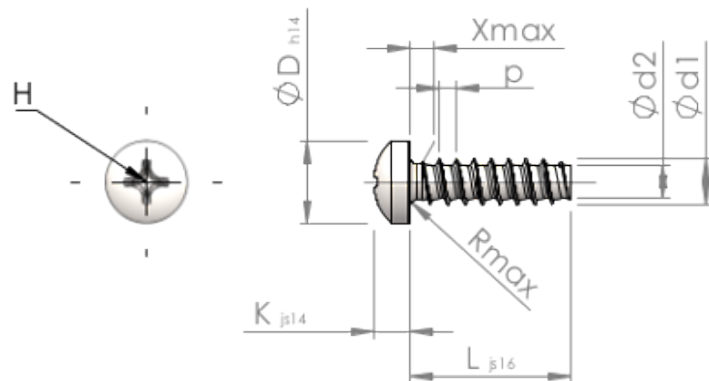

Номер изделия		STP320250045S
норма		KN6032
Материал		сталь, упрочненная
Поверхность		Оцинковка 5-7μm, термообработка, синий / прозрачный пассивация
Наружный диаметр резьбы - Ø	d1	2.50 ^{+0.10} mm
Внутренний диаметр резьбы - Ø	d2	1.72 mm
Шаг резьбы	p	0.95 mm
длина	L	4.50 ±0.38 mm
Диаметр головки-Ø	D	4.40 _{-0.30} mm
Высота головки	K	1.900 ±0.125 mm
Сбег резьбы	X	1.30 mm
Радиус	R	0.40 mm
Размеры Крестообразный филлипс		H1
Глубина привода	t	0.92 - 1.38 mm
Вид резьбы		STS-plus
Вес		0.254 kg / 1000 Штука
Код таможенного тарифа		73 181 499