

Формуляр STP320220110B

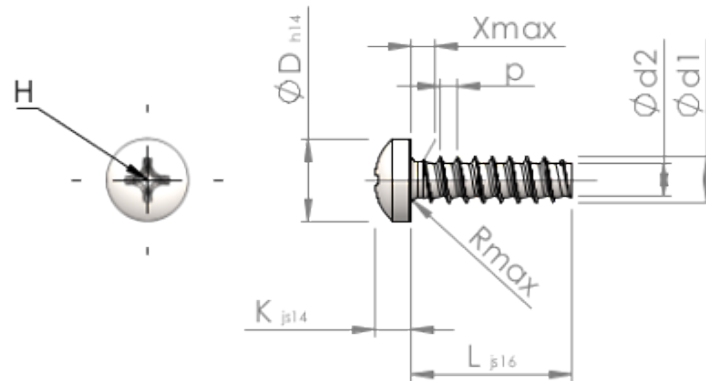

Номер изделия		STP320220110B
норма		KN6032
Материал		сталь, упрочненная
Поверхность		ZnNi, черная пассивировка+отжиг+масло
Наружный диаметр резьбы - Ø	d1	2.20 ^{+0.08} mm
Внутренний диаметр резьбы - Ø	d2	1.51 mm
Шаг резьбы	p	0.85 mm
длина	L	11.00 ±0.55 mm
Диаметр головки-Ø	D	3.90 _{-0.30} mm
Высота головки	K	1.600 ±0.125 mm
Сбег резьбы	X	1.10 mm
Радиус	R	0.35 mm
Размеры Крестообразный филлипс		H1
Глубина привода	t	0.74 - 1.20 mm
Вид резьбы		STS-plus
Вес		0.301 kg / 1000 Штука
Код таможенного тарифа		73 181 499