

**Planilha de Especificações
STP320200120B**

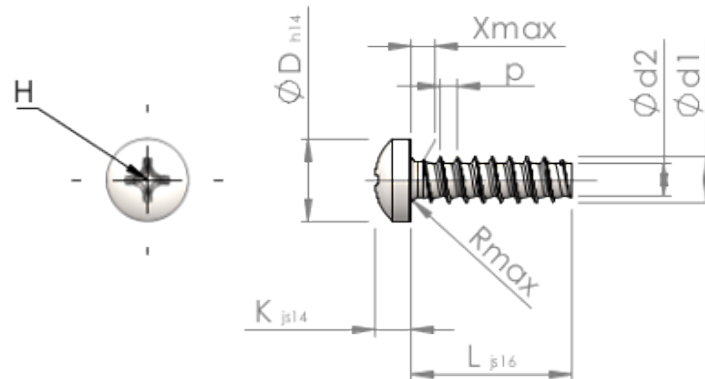

Número do Item		STP320200120B
Norma		KN6032
Material		aço, endurecido
Superfície		Zincado Niquelado Galvanizado, Passivado negro
Rosca Externa -Ø	d1	2.00 ^{+0.08} mm
Diâmetro efetivo da porca -Ø	d2	1.36 mm
Passo da rosca	p	0.78 mm
Comprimento	L	12.00 ±0.55 mm
Cabeça -Ø	D	3.50 _{-0.30} mm
Altura da cabeça	K	1.600 ±0.125 mm
Transição do Enrosque	X	1.00 mm
Raio	R	0.35 mm
Tamanho Fenda Cruzada		H1
Profundidade perfuração	t	0.64 - 1.10 mm
Rosca		STS-plus
Peso		0.259 kg / 1000 peças
Taxas Alfandegárias nº		73 181 499