

Технически спецификации
STP320200110S

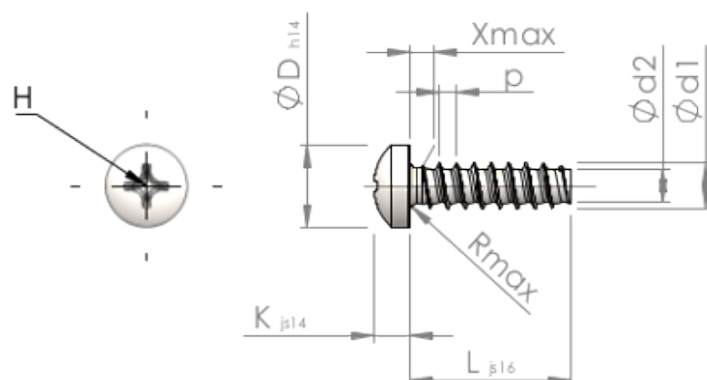

Номер на продукта		STP320200110S
норма		KN6032
Материал		стомана, закалена
Повърхност		Цинково покритие 5-7 μm , топлинна обработка, синьо / прозрачно пасивиране
Диаметърът на външната резба - \emptyset	d1	2.00 $^{+0.08}$ mm
Вътрешна резба	d2	1.36 mm
Стъпка на резбата	p	0.78 mm
дължина	L	11.00 ± 0.55 mm
Диаметър на главата- \emptyset	D	3.50 $_{-0.30}$ mm
Височина на главата	K	1.600 ± 0.125 mm
Крайна част на винта	X	1.00 mm
Радиус	R	0.35 mm
Размер Кръстообразен шлиц		H1
Дълбочина на проникване	t	0.64 - 1.10 mm
нишка		STS-plus
Тегло		0.244 kg / 1000 Бройка
Митническа тарифа №		73 181 499