

Формуляр STP320200045S

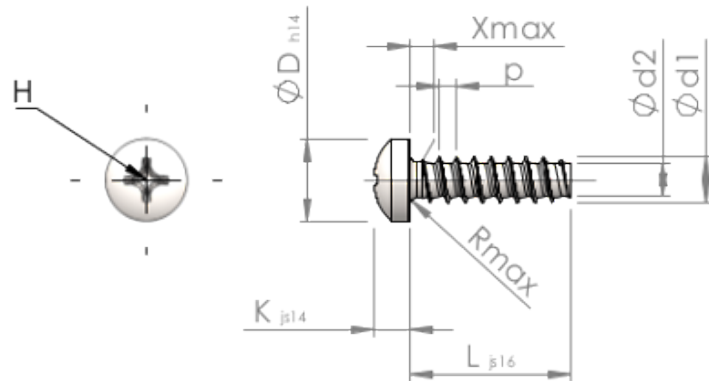

Номер изделия		STP320200045S
норма		KN6032
Материал		сталь, упрочненная
Поверхность		Оцинковка 5-7μm, термообработка, синий / прозрачный пассивация
Наружный диаметр резьбы - Ø	d1	2.00 ^{+0.08} mm
Внутренний диаметр резьбы - Ø	d2	1.36 mm
Шаг резьбы	p	0.78 mm
длина	L	4.50 ±0.38 mm
Диаметр головки-Ø	D	3.50 _{-0.30} mm
Высота головки	K	1.600 ±0.125 mm
Сбег резьбы	X	1.00 mm
Радиус	R	0.35 mm
Размеры Крестообразный филлипс		H1
Глубина привода	t	0.64 - 1.10 mm
Вид резьбы		STS-plus
Вес		0.142 kg / 1000 Штука
Код таможенного тарифа		73 181 499