

**Hoja de especificaciones**  
**STP310400220E**

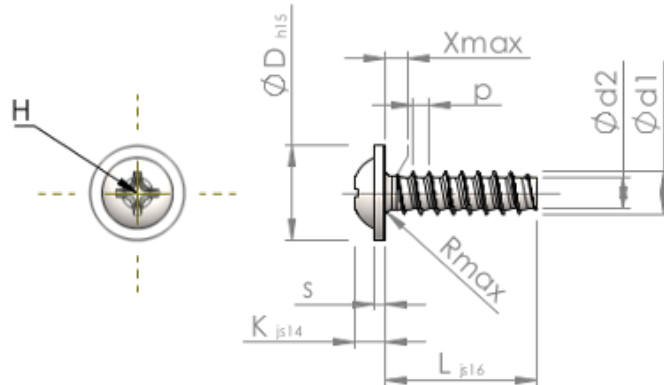

Número del artículo		STP310400220E
Norma		KN6031
Material		Acero Inoxidable A2
Superficie		Laminado brillante, barnizado y pasivado
Rosca Exterior-Ø	<b>d1</b>	4.00 <sup>+0.10</sup> mm
Rosca Interior-Ø	<b>d2</b>	2.81 mm
Paso de la Rosca	<b>p</b>	1.46 mm
Largo	<b>L</b>	22.00 ±0.65 mm
Cabeza-Ø	<b>D</b>	9.00 <sub>-0.58</sub> mm
Altura de la cabeza	<b>K</b>	2.500 ±0.125 mm
Grosor del disco	<b>S</b>	1.00 mm
Salida de rosca	<b>X</b>	2.00 mm
Radio	<b>R</b>	0.60 mm
Tamaño de Ranura de Estrella		H2
Profundidad de penetración	<b>t</b>	1.33 - 1.96 mm
Clase de rosca		STS-plus
Peso		1.991 kg / 1000 Piezas
Número de aduana		73 181 410