

**Planilha de Especificações
STP310400200S**

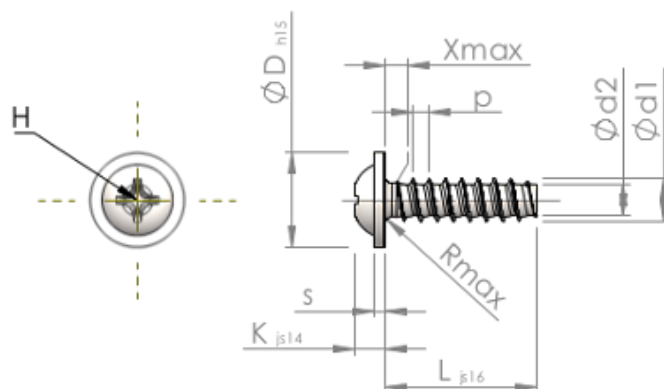

Número do Item		STP310400200S
Norma		KN6031
Material		aço, endurecido
Superfície		zincado 5-7 µm, galvanizado, azul / passivado transparente
Rosca Externa -Ø	d1	4.00 ^{+0.10} mm
Diâmetro efetivo da porca -Ø	d2	2.81 mm
Passo da rosca	p	1.46 mm
Comprimento	L	20.00 ±0.65 mm
Cabeça -Ø	D	9.00 _{-0.58} mm
Altura da cabeça	K	2.500 ±0.125 mm
Espessura do Flange	S	1.00 mm
Transição do Enrosque	X	2.00 mm
Raio	R	0.60 mm
Tamanho Fenda Cruzada		H2
Profundidade perfuração	t	1.33 - 1.96 mm
Rosca		STS-plus
Peso		1.872 kg / 1000 peças
Taxas Alfandegárias nº		73 181 499