

Формуляр STP310400200E

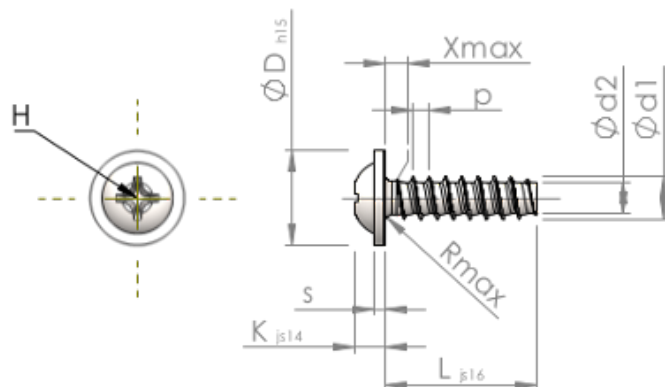

Номер изделия		STP310400200E
норма		KN6031
Материал		Нержавеющая сталь A2
Поверхность		Светлый отжиг и пассивация
Наружный диаметр резьбы - Ø	d1	4.00 ^{+0.10} mm
Внутренний диаметр резьбы - Ø	d2	2.81 mm
Шаг резьбы	p	1.46 mm
длина	L	20.00 ±0.65 mm
Диаметр головки-Ø	D	9.00 _{-0.58} mm
Высота головки	K	2.500 ±0.125 mm
Толщина напрессованной шайбы	S	1.00 mm
Сбег резьбы	X	2.00 mm
Радиус	R	0.60 mm
Размеры Крестообразный филлипс		H2
Глубина привода	t	1.33 - 1.96 mm
Вид резьбы		STS-plus
Вес		1.872 kg / 1000 Штука
Код таможенного тарифа		73 181 410