

**Planilha de Especificações
STP310400150E**

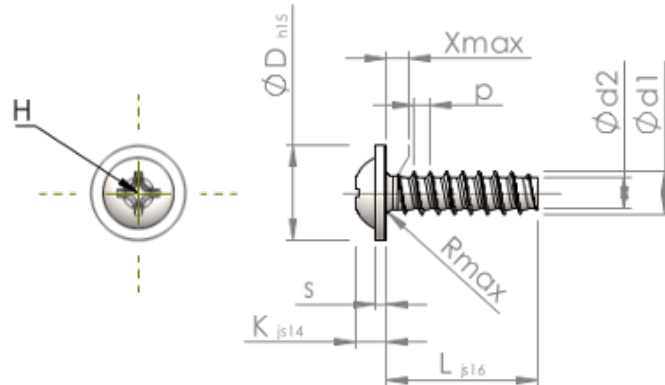

Número do Item		STP310400150E
Norma		KN6031
Material		inox A2
Superfície		Decapado e passivado
Rosca Externa -Ø	d1	4.00 ^{+0.10} mm
Diâmetro efetivo da porca -Ø	d2	2.81 mm
Passo da rosca	p	1.46 mm
Comprimento	L	15.00 ±0.55 mm
Cabeça -Ø	D	9.00 _{-0.58} mm
Altura da cabeça	K	2.500 ±0.125 mm
Espessura do Flange	S	1.00 mm
Transição do Enrosque	X	2.00 mm
Raio	R	0.60 mm
Tamanho Fenda Cruzada		H2
Profundidade perfuração	t	1.33 - 1.96 mm
Rosca		STS-plus
Peso		1.575 kg / 1000 peças
Taxas Alfandegárias nº		73 181 410