

Specifiche Tecniche
STP310400100B

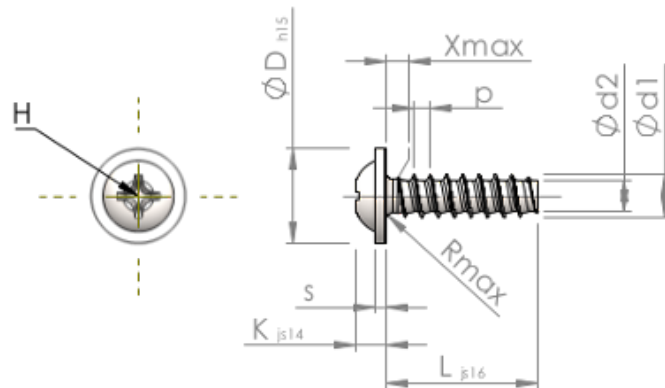

Prodotto Numero		STP310400100B
Norma		KN6031
Materiale		acciaio, temprato
Superficie		Placcato Zinco-Nichel, passivato nero, ricotto, sigillato
Filettatura esterna-Ø	d1	4.00 ^{+0.10} mm
Filettatura interna-Ø	d2	2.81 mm
Passo della Filettatura	p	1.46 mm
Lunghezza	L	10.00 ±0.45 mm
Testa-Ø	D	9.00 _{-0.58} mm
Altezza Testa	K	2.500 ±0.125 mm
Spessore della Flangia	S	1.00 mm
Uscita della filettatura	X	2.00 mm
Raggio	R	0.60 mm
Dimensione intaglio a croce		H2
Penetrazione Profondità	t	1.33 - 1.96 mm
Tipo di Filo		STS-plus
Peso		1.277 kg / 1000 pezzi
Tariffa Doganale num.		73 181 499