

**Технически спецификации
STP310400080B**

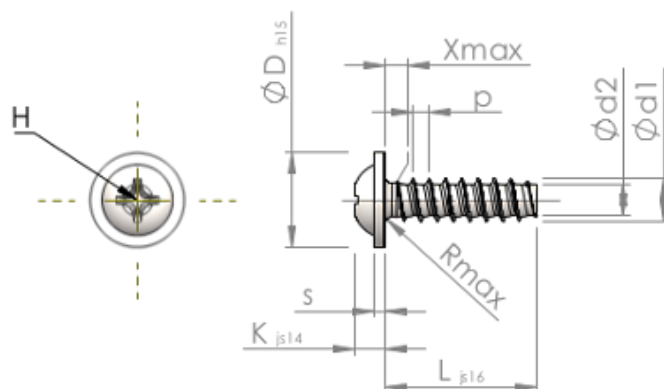

Номер на продукта		STP310400080B
норма		KN6031
Материал		стомана, закалена
Повърхност		цинково и никелово покритие, Черен, пасивиран, темперирани, херметизация
Диаметърът на външната резба - Ø	d1	4.00 ^{+0.10} mm
Вътрешна резба	d2	2.81 mm
Стъпка на резбата	p	1.46 mm
дължина	L	8.00 ±0.45 mm
Диаметър на главата-Ø	D	9.00 _{-0.58} mm
Височина на главата	K	2.500 ±0.125 mm
Дебелина на шайбата	S	1.00 mm
Крайна част на винта	X	2.00 mm
Радиус	R	0.60 mm
Размер Кръстообразен шлиц		H2
Дълбочина на проникване	t	1.33 - 1.96 mm
нишка		STS-plus
Тегло		1.158 kg / 1000 Бройка
Митническа тарифа №		73 181 499