

Hoja de especificaciones
STP310350180C

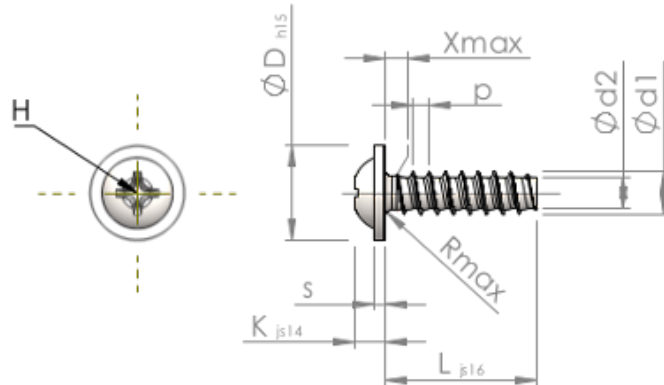

Número del artículo		STP310350180C
Norma		KN6031
Material		Acero Inoxidable
Superficie		Laminado brillante, barnizado y pasivado
Rosca Exterior-Ø	d1	3.50 ^{+0.10} mm
Rosca Interior-Ø	d2	2.45 mm
Paso de la Rosca	p	1.29 mm
Largo	L	18.00 ±0.55 mm
Cabeza-Ø	D	7.50 _{-0.58} mm
Altura de la cabeza	K	2.400 ±0.125 mm
Grosor del disco	S	0.90 mm
Salida de rosca	X	1.80 mm
Radio	R	0.50 mm
Tamaño de Ranura de Estrella		H2
Profundidad de penetración	t	1.07 - 1.70 mm
Clase de rosca		STS-plus
Peso		1.279 kg / 1000 Piezas
Número de aduana		73 181 410