

**Технически спецификации
STP310350180B**

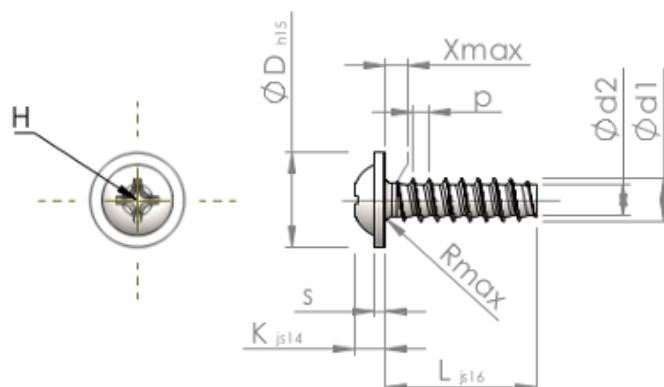

SCREWERK



Номер на продукта		STP310350180B
норма		KN6031
Материал		стомана, закалена
Повърхност		цинково и никелово покритие, Черен, пасивиран, темперирани, херметизация
Диаметърът на външната резба - Ø	d1	3.50 ^{+0.10} mm
Вътрешна резба	d2	2.45 mm
Стъпка на резбата	p	1.29 mm
дължина	L	18.00 ±0.55 mm
Диаметър на главата-Ø	D	7.50 _{-0.58} mm
Височина на главата	K	2.400 ±0.125 mm
Дебелина на шайбата	S	0.90 mm
Крайна част на винта	X	1.80 mm
Радиус	R	0.50 mm
Размер Кръстообразен шлиц		H2
Дълбочина на проникване	t	1.07 - 1.70 mm
нишка		STS-plus
Тегло		1.279 kg / 1000 Бройка
Митническа тарифа №		73 181 499