

**Planilha de Especificações
STP310350080B**

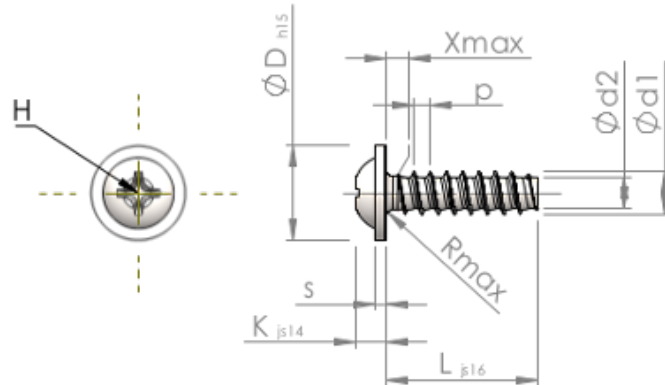

Número do Item		STP310350080B
Norma		KN6031
Material		aço, endurecido
Superfície		Zincado Niquelado Galvanizado, Passivado negro
Rosca Externa -Ø	d1	3.50 ^{+0.10} mm
Diâmetro efetivo da porca -Ø	d2	2.45 mm
Passo da rosca	p	1.29 mm
Comprimento	L	8.00 ±0.45 mm
Cabeça -Ø	D	7.50 _{-0.58} mm
Altura da cabeça	K	2.400 ±0.125 mm
Espessura do Flange	S	0.90 mm
Transição do Enrosque	X	1.80 mm
Raio	R	0.50 mm
Tamanho Fenda Cruzada		H2
Profundidade perfuração	t	1.07 - 1.70 mm
Rosca		STS-plus
Peso		0.807 kg / 1000 peças
Taxas Alfandegárias nº		73 181 499