

Specifiche Tecniche
STP310300280B

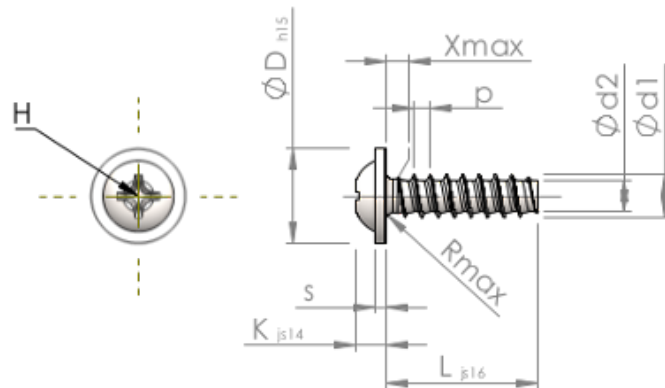

Prodotto Numero		STP310300280B
Norma		KN6031
Materiale		acciaio, temprato
Superficie		Placcato Zinco-Nichel, passivato nero, ricotto, sigillato
Filettatura esterna-Ø	d1	3.00 ^{+0.10} mm
Filettatura interna-Ø	d2	2.09 mm
Passo della Filettatura	p	1.12 mm
Lunghezza	L	28.00 ±0.65 mm
Testa-Ø	D	6.50 _{-0.58} mm
Altezza Testa	K	2.100 ±0.125 mm
Spessore della Flangia	S	0.80 mm
Uscita della filettatura	X	1.50 mm
Raggio	R	0.50 mm
Dimensione intaglio a croce		H1
Penetrazione Profondità	t	1.15 - 1.61 mm
Tipo di Filo		STS-plus
Peso		1.228 kg / 1000 pezzi
Tariffa Doganale num.		73 181 499