

Формуляр STP310300150C

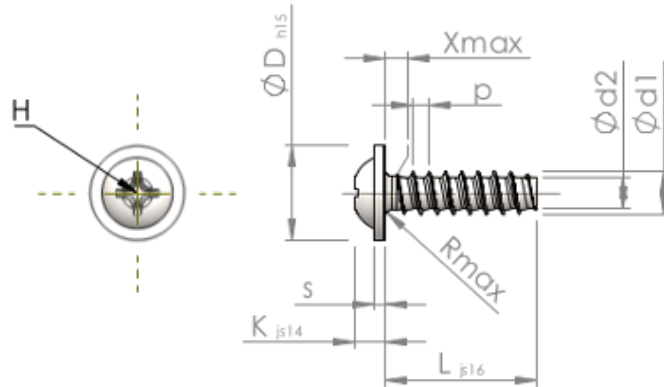

Номер изделия		STP310300150C
норма		KN6031
Материал		Нержавеющая сталь А4
Поверхность		Светлый отжиг и пассивация
Наружный диаметр резьбы - Ø	d1	3.00 ^{+0.10} mm
Внутренний диаметр резьбы - Ø	d2	2.09 mm
Шаг резьбы	p	1.12 mm
длина	L	15.00 ±0.55 mm
Диаметр головки-Ø	D	6.50 _{-0.58} mm
Высота головки	K	2.100 ±0.125 mm
Толщина напрессованной шайбы	S	0.80 mm
Сбег резьбы	X	1.50 mm
Радиус	R	0.50 mm
Размеры Крестообразный филлипс		H1
Глубина привода	t	1.15 - 1.61 mm
Вид резьбы		STS-plus
Вес		0.786 kg / 1000 Штука
Код таможенного тарифа		73 181 410