

Detalii tehnice STP310300140C

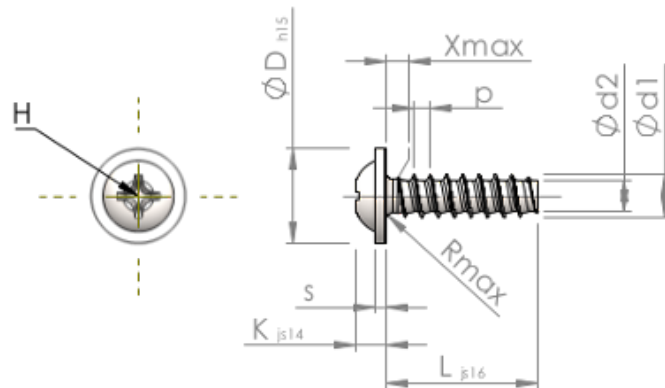

Numărul articolului		STP310300140C
Norma		KN6031
Material		oțel inoxidabil A4
Exterior		neacoperit, murat și pasivat
Diametrul exterior al filetului-Ø	d1	3.00 ^{+0.10} mm
Diametru șurub	d2	2.09 mm
Pasul filetului	p	1.12 mm
Lungimea	L	14.00 ±0.55 mm
Diametrul capului-Ø	D	6.50 _{-0.58} mm
Înălțimea capului	K	2.100 ±0.125 mm
Grosimea șaibei	S	0.80 mm
Tija	X	1.50 mm
Radius	R	0.50 mm
Dimensiune Locaș Cruciform		H1
Adâncimea de penetrării	t	1.15 - 1.61 mm
Fir		STS-plus
Greutate		0.752 kg / 1000 unități
Tarifal vamal nr.		73 181 410