

**Planilha de Especificações
STP310300130B**

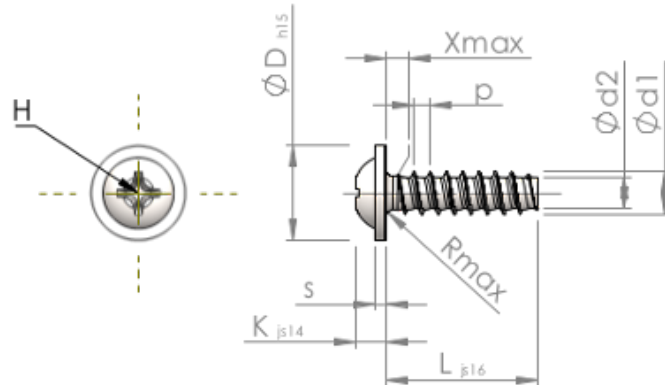

Número do Item		STP310300130B
Norma		KN6031
Material		aço, endurecido
Superfície		Zincado Niquelado Galvanizado, Passivado negro
Rosca Externa -Ø	d1	3.00 ^{+0.10} mm
Diâmetro efetivo da porca -Ø	d2	2.09 mm
Passo da rosca	p	1.12 mm
Comprimento	L	13.00 ±0.55 mm
Cabeça -Ø	D	6.50 _{-0.58} mm
Altura da cabeça	K	2.100 ±0.125 mm
Espessura do Flange	S	0.80 mm
Transição do Enrosque	X	1.50 mm
Raio	R	0.50 mm
Tamanho Fenda Cruzada		H1
Profundidade perfuração	t	1.15 - 1.61 mm
Rosca		STS-plus
Peso		0.718 kg / 1000 peças
Taxas Alfandegárias nº		73 181 499