

**Planilha de Especificações
STP310250220B**

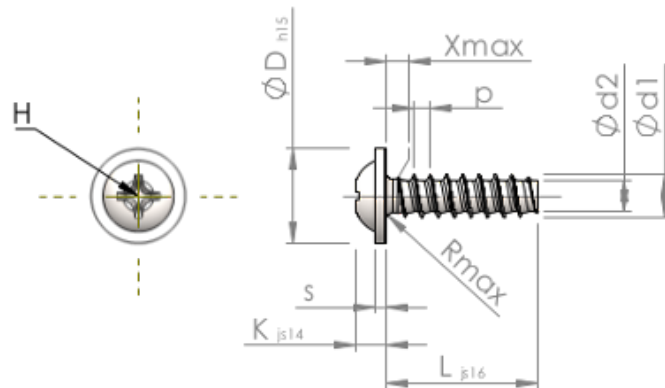

Número do Item		STP310250220B
Norma		KN6031
Material		aço, endurecido
Superfície		Zincado Niquelado Galvanizado, Passivado negro
Rosca Externa -Ø	d1	2.50 ^{+0.10} mm
Diâmetro efetivo da porca -Ø	d2	1.72 mm
Passo da rosca	p	0.95 mm
Comprimento	L	22.00 ±0.65 mm
Cabeça -Ø	D	5.50 _{-0.48} mm
Altura da cabeça	K	1.800 ±0.125 mm
Espessura do Flange	S	0.70 mm
Transição do Enrosque	X	1.30 mm
Raio	R	0.40 mm
Tamanho Fenda Cruzada		H1
Profundidade perfuração	t	0.82 - 1.28 mm
Rosca		STS-plus
Peso		0.701 kg / 1000 peças
Taxas Alfandegárias nº		73 181 499