

Технически спецификации  
STP310250080S

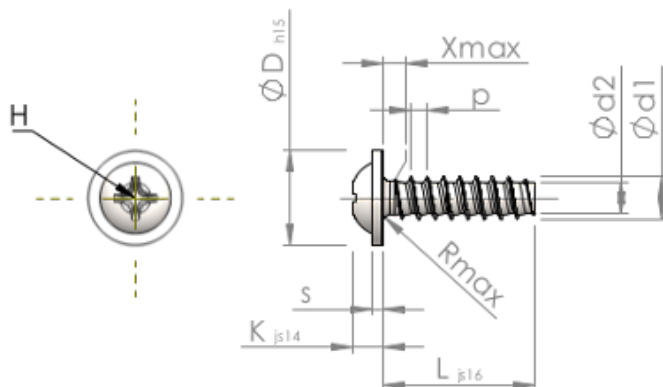

SCREWERK



Номер на продукта		STP310250080S
норма		KN6031
Материал		стомана, закалена
Повърхност		Цинково покритие 5-7 µm, топлинна обработка, синьо / прозрачно пасивиране
Диаметърът на външната резба - Ø	<b>d1</b>	2.50 <sup>+0.10</sup> mm
Вътрешна резба	<b>d2</b>	1.72 mm
Стъпка на резбата	<b>p</b>	0.95 mm
дължина	<b>L</b>	8.00 ±0.45 mm
Диаметър на главата-Ø	<b>D</b>	5.50 <sub>-0.48</sub> mm
Височина на главата	<b>K</b>	1.800 ±0.125 mm
Дебелина на шайбата	<b>S</b>	0.70 mm
Крайна част на винта	<b>X</b>	1.30 mm
Радиус	<b>R</b>	0.40 mm
Размер Кръстообразен шлиц		H1
Дълбочина на проникване	<b>t</b>	0.82 - 1.28 mm
нишка		STS-plus
Тегло		0.364 kg / 1000 Бройка
Митническа тарифа №		73 181 499