

Hoja de especificaciones
STP310250070B

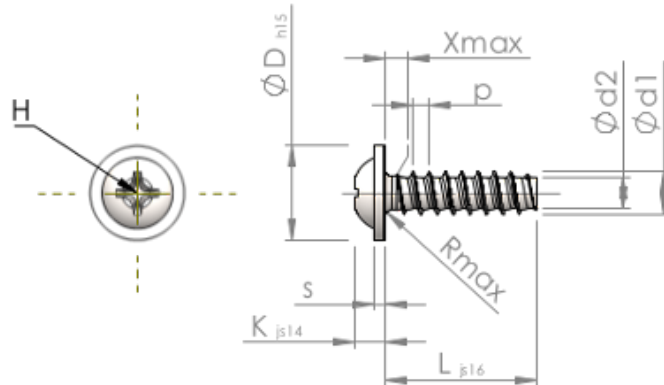

Número del artículo		STP310250070B
Norma		KN6031
Material		Acero, endurecido
Superficie		Zinc-Niquelado, pasivado negro/ sin Cr-VI, recocido, sellado
Rosca Exterior-Ø	d1	2.50 ^{+0.10} mm
Rosca Interior-Ø	d2	1.72 mm
Paso de la Rosca	p	0.95 mm
Largo	L	7.00 ±0.45 mm
Cabeza-Ø	D	5.50 _{-0.48} mm
Altura de la cabeza	K	1.800 ±0.125 mm
Grosor del disco	S	0.70 mm
Salida de rosca	X	1.30 mm
Radio	R	0.40 mm
Tamaño de Ranura de Estrella		H1
Profundidad de penetración	t	0.82 - 1.28 mm
Clase de rosca		STS-plus
Peso		0.340 kg / 1000 Piezas
Número de aduana		73 181 499