

**Hoja de especificaciones**  
**STP310220220E**

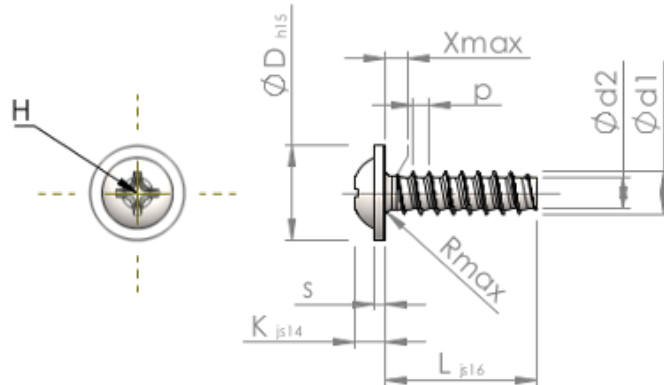

Número del artículo		STP310220220E
Norma		KN6031
Material		Acero Inoxidable A2
Superficie		Laminado brillante, barnizado y pasivado
Rosca Exterior-Ø	<b>d1</b>	2.20 <sup>+0.08</sup> mm
Rosca Interior-Ø	<b>d2</b>	1.51 mm
Paso de la Rosca	<b>p</b>	0.85 mm
Largo	<b>L</b>	22.00 ±0.65 mm
Cabeza-Ø	<b>D</b>	5.00 <sub>-0.48</sub> mm
Altura de la cabeza	<b>K</b>	1.600 ±0.125 mm
Grosor del disco	<b>S</b>	0.60 mm
Salida de rosca	<b>X</b>	1.10 mm
Radio	<b>R</b>	0.35 mm
Tamaño de Ranura de Estrella		H1
Profundidad de penetración	<b>t</b>	0.68 - 1.14 mm
Clase de rosca		STS-plus
Peso		0.530 kg / 1000 Piezas
Número de aduana		73 181 410