

Формуляр STP310220120S

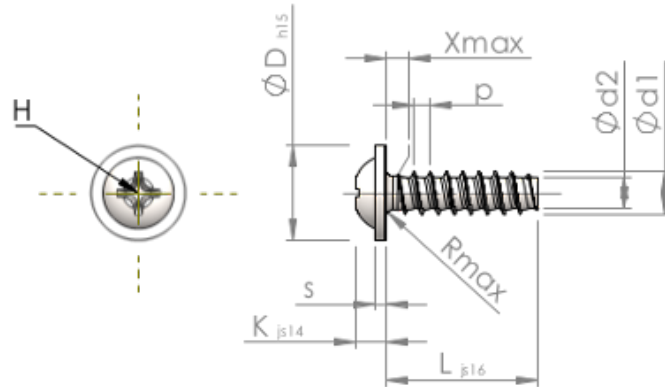

Номер изделия		STP310220120S
норма		KN6031
Материал		сталь, упрочненная
Поверхность		Оцинковка 5-7µm, термообработка, синий / прозрачный пассивация
Наружный диаметр резьбы - Ø	d1	2.20 ^{+0.08} mm
Внутренний диаметр резьбы - Ø	d2	1.51 mm
Шаг резьбы	p	0.85 mm
длина	L	12.00 ±0.55 mm
Диаметр головки-Ø	D	5.00 _{-0.48} mm
Высота головки	K	1.600 ±0.125 mm
Толщина напрессованной шайбы	s	0.60 mm
Сбег резьбы	x	1.10 mm
Радиус	R	0.35 mm
Размеры Крестообразный филлипс		H1
Глубина привода	t	0.68 - 1.14 mm
Вид резьбы		STS-plus
Вес		0.344 kg / 1000 Штука
Код таможенного тарифа		73 181 499