

**Hoja de especificaciones**  
**STP310200130E**

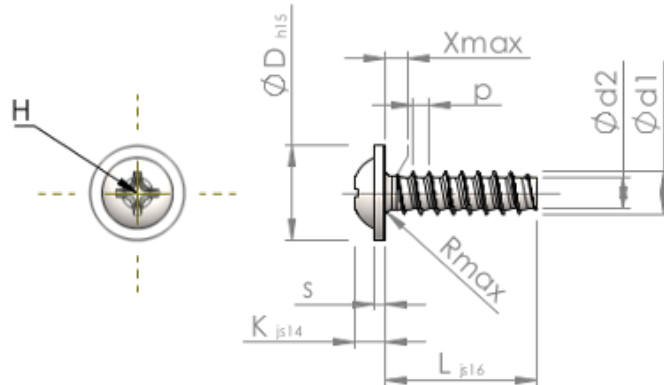

Número del artículo		STP310200130E
Norma		KN6031
Material		Acero Inoxidable A2
Superficie		Laminado brillante, barnizado y pasivado
Rosca Exterior-Ø	<b>d1</b>	2.00 <sup>+0.08</sup> mm
Rosca Interior-Ø	<b>d2</b>	1.36 mm
Paso de la Rosca	<b>p</b>	0.78 mm
Largo	<b>L</b>	13.00 ±0.55 mm
Cabeza-Ø	<b>D</b>	4.50 <sub>-0.48</sub> mm
Altura de la cabeza	<b>K</b>	1.400 ±0.125 mm
Grosor del disco	<b>S</b>	0.60 mm
Salida de rosca	<b>X</b>	1.00 mm
Radio	<b>R</b>	0.35 mm
Tamaño de Ranura de Estrella		H1
Profundidad de penetración	<b>t</b>	0.51 - 0.97 mm
Clase de rosca		STS-plus
Peso		0.286 kg / 1000 Piezas
Número de aduana		73 181 410