

Формуляр STP310200040B

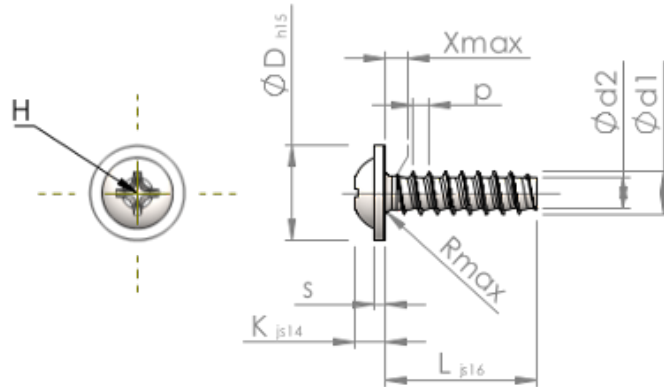

Номер изделия		STP310200040B
норма		KN6031
Материал		сталь, упрочненная
Поверхность		ZnNi, черная пассивировка+отжиг+масло
Наружный диаметр резьбы - Ø	d1	2.00 ^{+0.08} mm
Внутренний диаметр резьбы - Ø	d2	1.36 mm
Шаг резьбы	p	0.78 mm
длина	L	4.00 ±0.38 mm
Диаметр головки-Ø	D	4.50 _{-0.48} mm
Высота головки	K	1.400 ±0.125 mm
Толщина напрессованной шайбы	S	0.60 mm
Сбег резьбы	X	1.00 mm
Радиус	R	0.35 mm
Размеры Крестообразный филлипс		H1
Глубина привода	t	0.51 - 0.97 mm
Вид резьбы		STS-plus
Вес		0.146 kg / 1000 Штука
Код таможенного тарифа		73 181 499