

Technické informace
STP23A0600550E

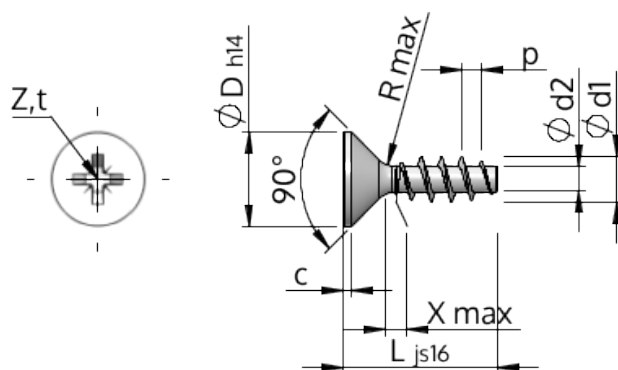

Číslo výrobku		STP23A0600550E
Norma		KN1033
Materiál		Nerezová ocel A2
Povrch		holá, mořená a pásová ocel
Vnější průměr závitu-Ø	d1	6.00 ^{+0.18} mm
Jádro závitu-Ø	d2	3.19 mm
Stoupání závitu	p	2.69 mm
Délka	L	55.00 ±0.95 mm
Hlava-Ø	D	11.30 _{-0.43} mm
Cylindrická výška hlavy	C	0.55 mm
Výběh závitu	X	3.00 mm
Rádus	R	0.60 mm
Velikost Křížová Drážka		Z2
Hloubka průniku	t	2.60 - 3.06 mm
Závit		STS
Hmotnost		6.748 kg / 1000 Kus
Číslo celního sazebníku		73 181 410