

Hoja de especificaciones
STP23A0500400S

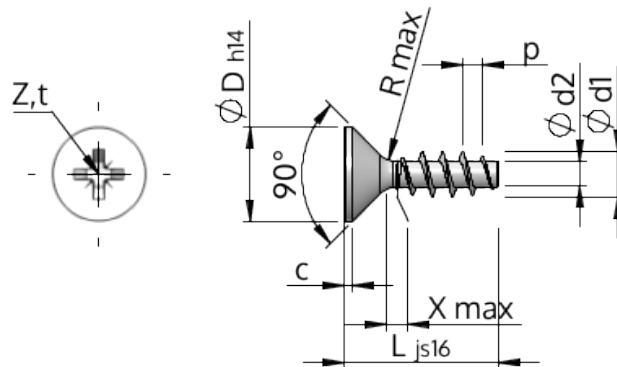

Número del artículo		STP23A0500400S
Norma		KN1033
Material		Acero, endurecido
Superficie		galvanizado 5-7 micras, recocido, azul / pasivado transparente
Rosca Exterior-Ø	d1	5.00 ^{+0.18} mm
Rosca Interior-Ø	d2	2.68 mm
Paso de la Rosca	p	2.24 mm
Largo	L	40.00 ±0.80 mm
Cabeza-Ø	D	9.30 _{-0.36} mm
Altura de la cabeza cilíndrica	C	0.50 mm
Salida de rosca	X	2.50 mm
Radio	R	0.45 mm
Tamaño de Ranura de Estrella		Z2
Profundidad de penetración	t	2.06 - 2.52 mm
Clase de rosca		STS
Peso		3.426 kg / 1000 Piezas
Número de aduana		73 181 499