

Detalii tehnice STP23A0500200E

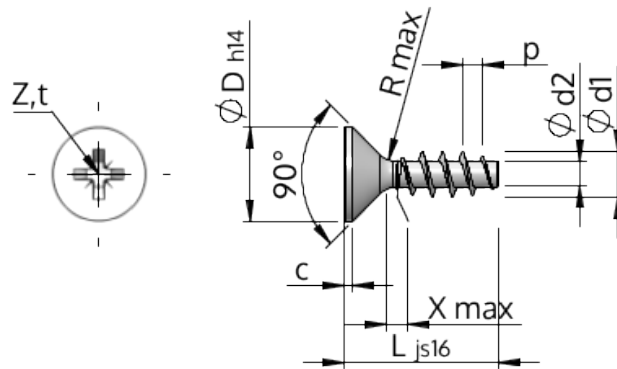

Numărul articolului		STP23A0500200E
Norma		KN1033
Material		oțel inoxidabil A2
Exterior		neacoperit, murat și pasivat
Diametrul exterior al filetului-Ø	d1	5.00 ^{+0.18} mm
Diametru șurub	d2	2.68 mm
Pasul filetului	p	2.24 mm
Lungimea	L	20.00 ±0.65 mm
Diametrul capului-Ø	D	9.30 _{-0.36} mm
Cap cilindric	C	0.50 mm
Tija	X	2.50 mm
Radius	R	0.45 mm
Dimensiune Locaș Cruciform		Z2
Adâncimea de penetrării	t	2.06 - 2.52 mm
Fir		STS
Greutate		1.944 kg / 1000 unități
Tariful vamal nr.		73 181 410