

**Feuille de Données**  
**STP23A0500200E**

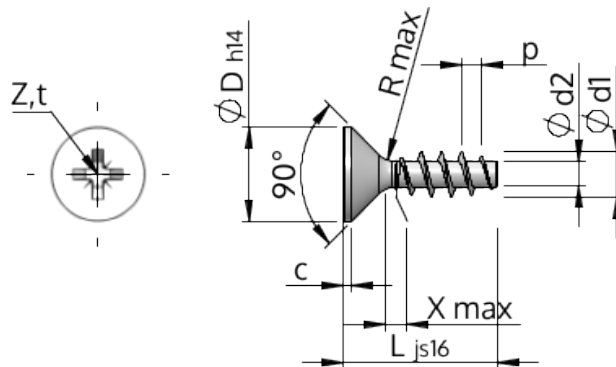

Numéro d'Article		STP23A0500200E
Norme		KN1033
Matière		acier inoxydable A2
Surface		brillant décapé et passivé
Ø-extérieur-pas de vis	<b>d1</b>	5.00 <sup>+0.18</sup> mm
Ø-noyau de Filetage	<b>d2</b>	2.68 mm
Pas de Filetage	<b>p</b>	2.24 mm
Longueur	<b>L</b>	20.00 ±0.65 mm
Ø-Tête	<b>D</b>	9.30 <sub>-0.36</sub> mm
Hauteur de tête cylindrique	<b>C</b>	0.50 mm
Espacement entre les filets	<b>X</b>	2.50 mm
Rayon	<b>R</b>	0.45 mm
Taille Empreinte Cruciforme		Z2
Profondeur de pénétration	<b>t</b>	2.06 - 2.52 mm
Filetage		STS
Poids		1.944 kg / 1000 Unité
Numéro du tarif douanier		73 181 410