

Формуляр STP23A0500140E

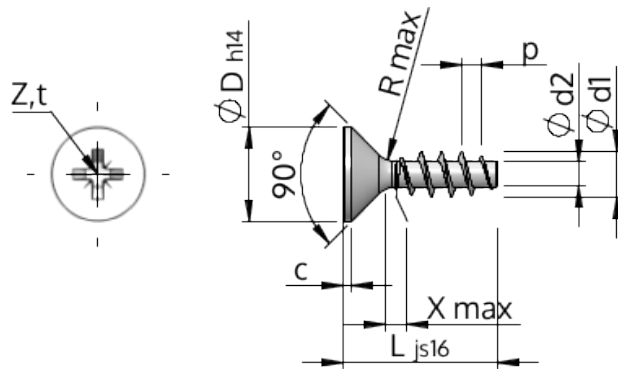

Номер изделия		STP23A0500140E
норма		KN1033
Материал		Нержавеющая сталь A2
Поверхность		Светлый отжиг и пассивация
Наружный диаметр резьбы - Ø	d1	5.00 ^{+0.18} mm
Внутренний диаметр резьбы - Ø	d2	2.68 mm
Шаг резьбы	p	2.24 mm
длина	L	14.00 ±0.55 mm
Диаметр головки-Ø	D	9.30 _{-0.36} mm
Высота цилиндрической головки	C	0.50 mm
Сбег резьбы	X	2.50 mm
Радиус	R	0.45 mm
Размеры Крестообразный филлипс		Z2
Глубина привода	t	2.06 - 2.52 mm
Вид резьбы		STS
Вес		1.500 kg / 1000 Штука
Код таможенного тарифа		73 181 410