

**Planilha de Especificações
STP23A0500120S**

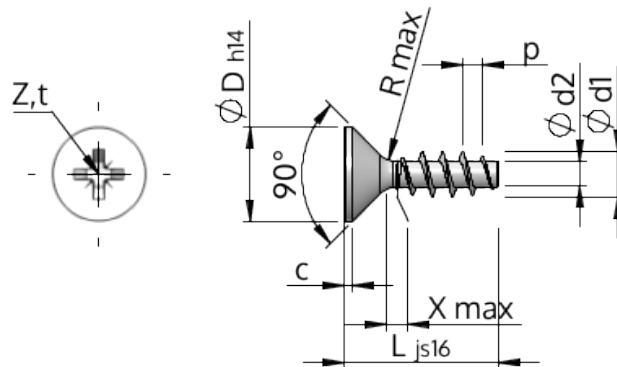

Número do Item		STP23A0500120S
Norma		KN1033
Material		aço, endurecido
Superfície		zincado 5-7 µm, galvanizado, azul / passivado transparente
Rosca Externa -Ø	d1	5.00 ^{+0.18} mm
Diâmetro efetivo da porca -Ø	d2	2.68 mm
Passo da rosca	p	2.24 mm
Comprimento	L	12.00 ±0.55 mm
Cabeça -Ø	D	9.30 _{-0.36} mm
Altura da cabeça cilíndrica	C	0.50 mm
Transição do Enrosque	X	2.50 mm
Raio	R	0.45 mm
Tamanho Fenda Cruzada		Z2
Profundidade perfuração	t	2.06 - 2.52 mm
Rosca		STS
Peso		1.352 kg / 1000 peças
Taxas Alfandegárias nº		73 181 499