

Technické informace
STP23A0500120S

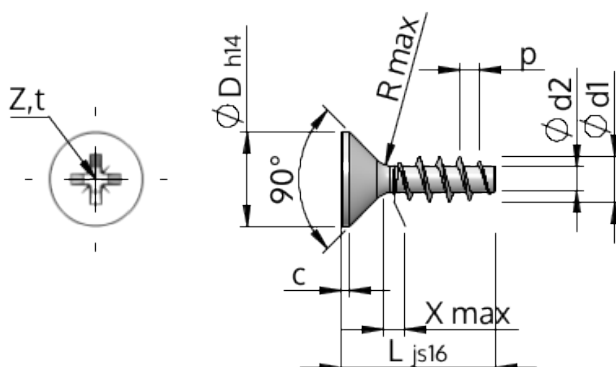

SCREWERK



Číslo výrobku		STP23A0500120S
Norma		KN1033
Materiál		Temperovaná ocel
Povrch		Pozinkovaná 5-7 μ m, temperovaná, modrá, pasivovaná průhledně
Vnější průměr závitu- \varnothing	d1	5.00 $^{+0.18}$ mm
Jádro závitu- \varnothing	d2	2.68 mm
Stoupání závitu	p	2.24 mm
Délka	L	12.00 ± 0.55 mm
Hlava- \varnothing	D	9.30 $_{-0.36}$ mm
Cylindrická výška hlavy	C	0.50 mm
Výběh závitu	X	2.50 mm
Rádus	R	0.45 mm
Velikost Křížová Drážka		Z2
Hloubka průniku	t	2.06 - 2.52 mm
Závit		STS
Hmotnost		1.352 kg / 1000 Kus
Číslo celního sazebníku		73 181 499