

Формуляр STP23A0400450E

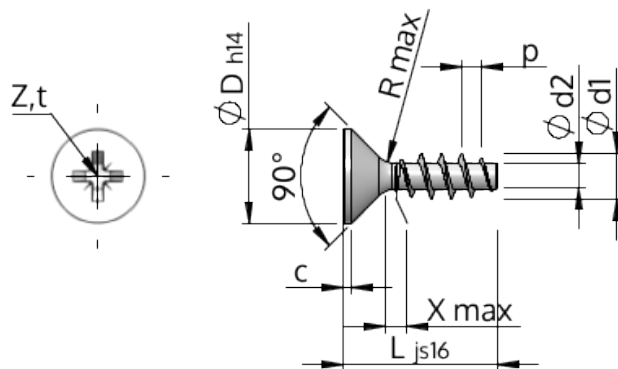

Номер изделия		STP23A0400450E
норма		KN1033
Материал		Нержавеющая сталь A2
Поверхность		Светлый отжиг и пассивация
Наружный диаметр резьбы - Ø	d1	4.00 ^{+0.18} mm
Внутренний диаметр резьбы - Ø	d2	2.17 mm
Шаг резьбы	p	1.79 mm
длина	L	45.00 ±0.80 mm
Диаметр головки-Ø	D	8.40 _{-0.36} mm
Высота цилиндрической головки	C	0.45 mm
Сбег резьбы	X	2.00 mm
Радиус	R	0.40 mm
Размеры Крестообразный филлипс		Z2
Глубина привода	t	1.70 - 2.16 mm
Вид резьбы		STS
Вес		2.593 kg / 1000 Штука
Код таможенного тарифа		73 181 410