

Feuille de Données
STP23A0400400E

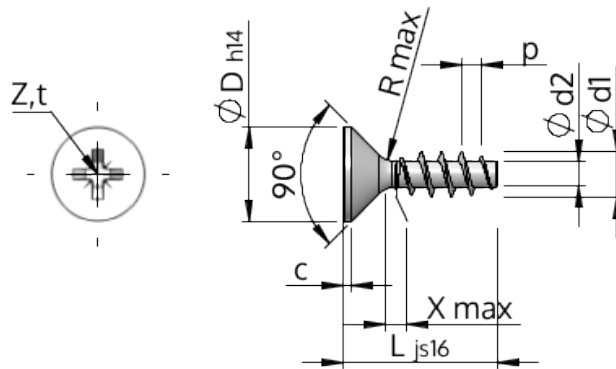

Numéro d'Article		STP23A0400400E
Norme		KN1033
Matière		acier inoxydable A2
Surface		brillant décapé et passivé
Ø-extérieur-pas de vis	d1	4.00 ^{+0.18} mm
Ø-noyau de Filetage	d2	2.17 mm
Pas de Filetage	p	1.79 mm
Longueur	L	40.00 ±0.80 mm
Ø-Tête	D	8.40 _{-0.36} mm
Hauteur de tête cylindrique	C	0.45 mm
Espacement entre les filets	X	2.00 mm
Rayon	R	0.40 mm
Taille Empreinte Cruciforme		Z2
Profondeur de pénétration	t	1.70 - 2.16 mm
Filetage		STS
Poids		2.352 kg / 1000 Unité
Numéro du tarif douanier		73 181 410