

Технически спецификации
STP23A0400300S

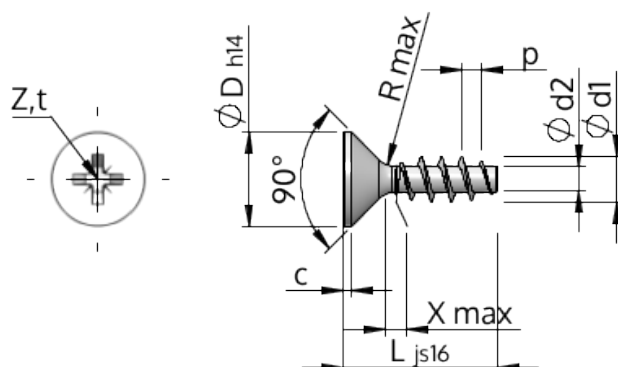

Номер на продукта		STP23A0400300S
норма		KN1033
Материал		стомана, закалена
Повърхност		Цинково покритие 5-7 µm, топлинна обработка, синьо / прозрачно пасивиране
Диаметърът на външната резба - Ø	d1	4.00 ^{+0.18} mm
Вътрешна резба	d2	2.17 mm
Стъпка на резбата	p	1.79 mm
дължина	L	30.00 ±0.65 mm
Диаметър на главата-Ø	D	8.40 _{-0.36} mm
Височина на цилиндричната глава	C	0.45 mm
Крайна част на винта	X	2.00 mm
Радиус	R	0.40 mm
Размер Кръстообразен шлиц		Z2
Дълбочина на проникване	t	1.70 - 2.16 mm
нишка		STS
Тегло		1.869 kg / 1000 Бройка
Митническа тарифа №		73 181 499