

Specifiche Tecniche
STP23A0400250S

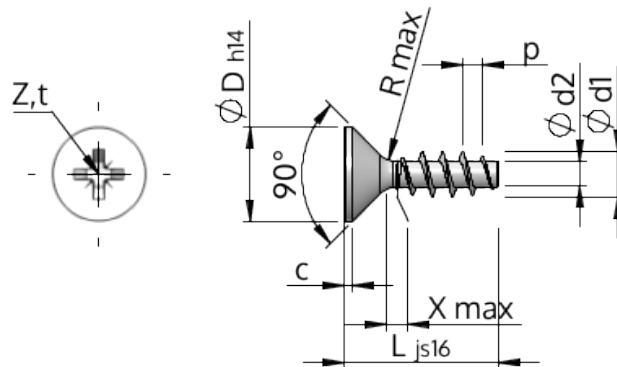

Prodotto Numero		STP23A0400250S
Norma		KN1033
Materiale		acciaio, temprato
Superficie		zincato 5-7 micron, ricotto, blu / trasparente passivato
Filettatura esterna-Ø	d1	4.00 ^{+0.18} mm
Filettatura interna-Ø	d2	2.17 mm
Passo della Filettatura	p	1.79 mm
Lunghezza	L	25.00 ±0.65 mm
Testa-Ø	D	8.40 _{-0.36} mm
Altezza della testa cilindrica	C	0.45 mm
Uscita della filettatura	X	2.00 mm
Raggio	R	0.40 mm
Dimensione intaglio a croce		Z2
Penetrazione Profondità	t	1.70 - 2.16 mm
Tipo di Filo		STS
Peso		1.628 kg / 1000 pezzi
Tariffa Doganale num.		73 181 499