

**Planilha de Especificações
STP23A0400160S**

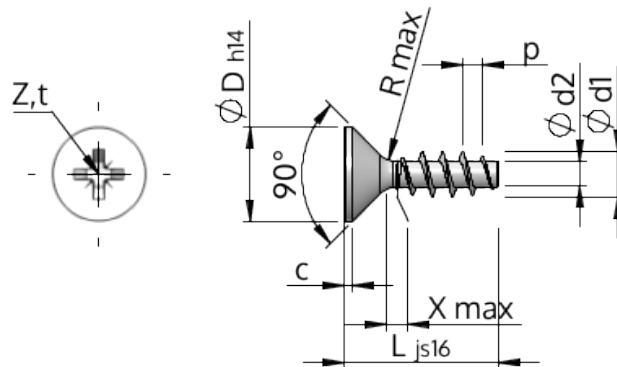

Número do Item		STP23A0400160S
Norma		KN1033
Material		aço, endurecido
Superfície		zincado 5-7 µm, galvanizado, azul / passivado transparente
Rosca Externa -Ø	d1	4.00 ^{+0.18} mm
Diâmetro efetivo da porca -Ø	d2	2.17 mm
Passo da rosca	p	1.79 mm
Comprimento	L	16.00 ±0.55 mm
Cabeça -Ø	D	8.40 _{-0.36} mm
Altura da cabeça cilíndrica	C	0.45 mm
Transição do Enrosque	X	2.00 mm
Raio	R	0.40 mm
Tamanho Fenda Cruzada		Z2
Profundidade perfuração	t	1.70 - 2.16 mm
Rosca		STS
Peso		1.193 kg / 1000 peças
Taxas Alfandegárias nº		73 181 499