

Hoja de especificaciones
STP23A0400100E

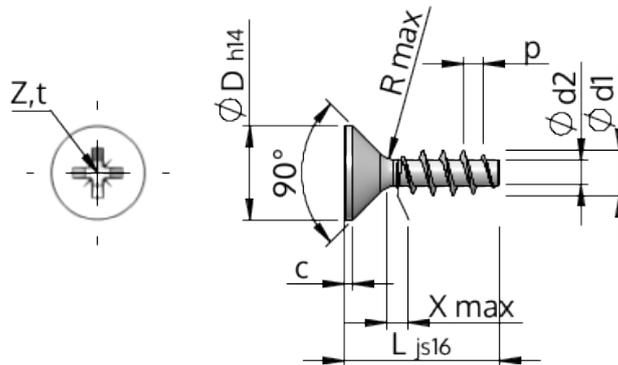

Número del artículo		STP23A0400100E
Norma		KN1033
Material		Acero Inoxidable A2
Superficie		Laminado brillante, barnizado y pasivado
Rosca Exterior-Ø	d1	4.00 ^{+0.18} mm
Rosca Interior-Ø	d2	2.17 mm
Paso de la Rosca	p	1.79 mm
Largo	L	10.00 ±0.45 mm
Cabeza-Ø	D	8.40 _{-0.36} mm
Altura de la cabeza cilíndrica	C	0.45 mm
Salida de rosca	X	2.00 mm
Radio	R	0.40 mm
Tamaño de Ranura de Estrella		Z2
Profundidad de penetración	t	1.70 - 2.16 mm
Clase de rosca		STS
Peso		0.904 kg / 1000 Piezas
Número de aduana		73 181 410