

Technické informace
STP23A0350400S

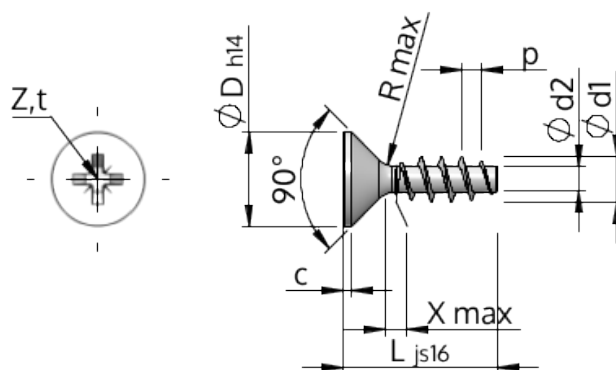

Číslo výrobku		STP23A0350400S
Norma		KN1033
Materiál		Temperovaná ocel
Povrch		Pozinkovaná 5-7 μ m, temperovaná, modrá, pasivovaná průhledně
Vnější průměr závitu- \varnothing	d1	3.50 $^{+0.18}$ mm
Jádro závitu- \varnothing	d2	1.91 mm
Stoupání závitu	p	1.57 mm
Délka	L	40.00 ± 0.80 mm
Hlava- \varnothing	D	7.30 $_{-0.36}$ mm
Cylindrická výška hlavy	C	0.40 mm
Výběh závitu	X	1.80 mm
Rádus	R	0.35 mm
Velikost Křížová Drážka		Z2
Hloubka průniku	t	1.47 - 1.93 mm
Závit		STS
Hmotnost		1.806 kg / 1000 Kus
Číslo celního sazebníku		73 181 499