

**Planilha de Especificações
STP23A0350220S**

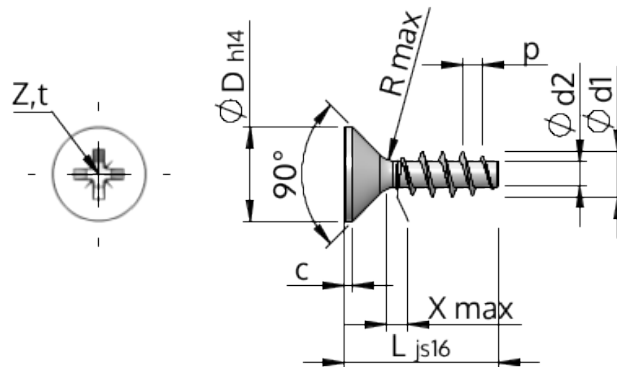

Número do Item		STP23A0350220S
Norma		KN1033
Material		aço, endurecido
Superfície		zincado 5-7 µm, galvanizado, azul / passivado transparente
Rosca Externa -Ø	d1	3.50 ^{+0.18} mm
Diâmetro efetivo da porca -Ø	d2	1.91 mm
Passo da rosca	p	1.57 mm
Comprimento	L	22.00 ±0.65 mm
Cabeça -Ø	D	7.30 _{-0.36} mm
Altura da cabeça cilíndrica	C	0.40 mm
Transição do Enrosque	X	1.80 mm
Raio	R	0.35 mm
Tamanho Fenda Cruzada		Z2
Profundidade perfuração	t	1.47 - 1.93 mm
Rosca		STS
Peso		1.137 kg / 1000 peças
Taxas Alfandegárias nº		73 181 499