

Формуляр STP23A0350140S

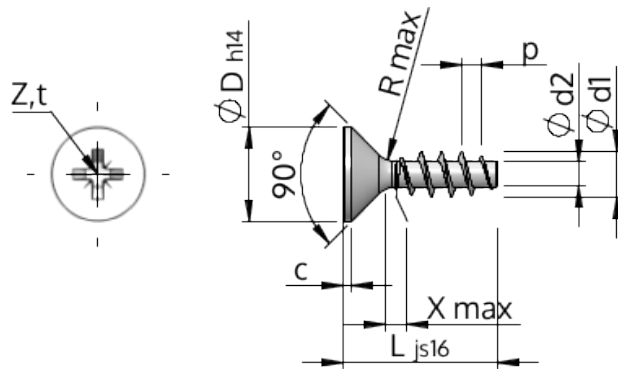

Номер изделия		STP23A0350140S
норма		KN1033
Материал		сталь, упрочненная
Поверхность		Оцинковка 5-7µm, термообработка, синий / прозрачный пассивация
Наружный диаметр резьбы - Ø	d1	3.50 ^{+0.18} mm
Внутренний диаметр резьбы - Ø	d2	1.91 mm
Шаг резьбы	p	1.57 mm
длина	L	14.00 ±0.55 mm
Диаметр головки-Ø	D	7.30 _{-0.36} mm
Высота цилиндрической головки	C	0.40 mm
Сбег резьбы	X	1.80 mm
Радиус	R	0.35 mm
Размеры Крестообразный филлипс		Z2
Глубина привода	t	1.47 - 1.93 mm
Вид резьбы		STS
Вес		0.839 kg / 1000 Штука
Код таможенного тарифа		73 181 499