

Technické informace
STP23A0350140E

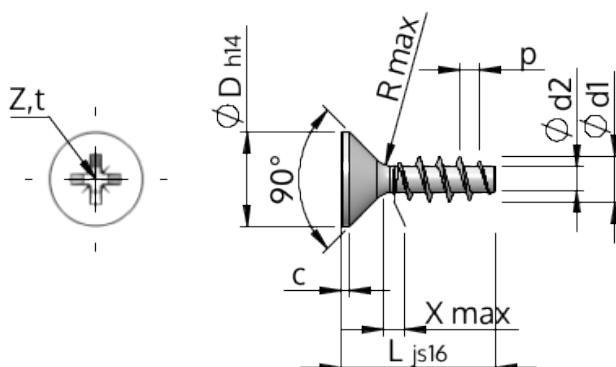

SCREWERK



Číslo výrobku		STP23A0350140E
Norma		KN1033
Materiál		Nerezová ocel A2
Povrch		holá, mořená a pásová ocel
Vnější průměr závitu-Ø	d1	3.50 ^{+0.18} mm
Jádro závitu-Ø	d2	1.91 mm
Stoupání závitu	p	1.57 mm
Délka	L	14.00 ±0.55 mm
Hlava-Ø	D	7.30 _{-0.36} mm
Cylindrická výška hlavy	C	0.40 mm
Výběh závitu	X	1.80 mm
Rádus	R	0.35 mm
Velikost Křížová Drážka		Z2
Hloubka průniku	t	1.47 - 1.93 mm
Závit		STS
Hmotnost		0.839 kg / 1000 Kus
Číslo celního sazebníku		73 181 410