

# Формуляр STP23A0350120E

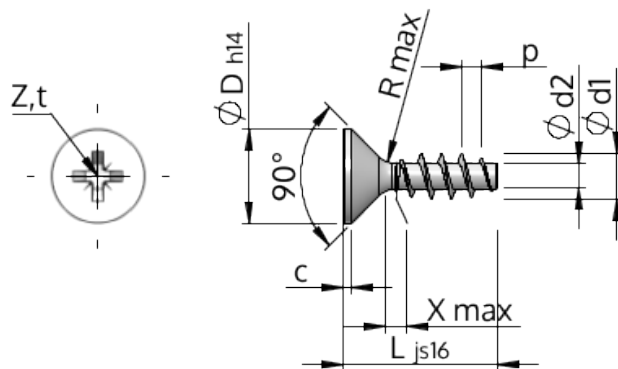

Номер изделия		STP23A0350120E
норма		KN1033
Материал		Нержавеющая сталь A2
Поверхность		Светлый отжиг и пассивация
Наружный диаметр резьбы - Ø	<b>d1</b>	3.50 <sup>+0.18</sup> mm
Внутренний диаметр резьбы - Ø	<b>d2</b>	1.91 mm
Шаг резьбы	<b>p</b>	1.57 mm
длина	<b>L</b>	12.00 ±0.55 mm
Диаметр головки-Ø	<b>D</b>	7.30 <sub>-0.36</sub> mm
Высота цилиндрической головки	<b>C</b>	0.40 mm
Сбег резьбы	<b>X</b>	1.80 mm
Радиус	<b>R</b>	0.35 mm
Размеры Крестообразный филлипс		Z2
Глубина привода	<b>t</b>	1.47 - 1.93 mm
Вид резьбы		STS
Вес		0.765 kg / 1000 Штука
Код таможенного тарифа		73 181 410