

**Technické informace**  
**STP23A0350100S**

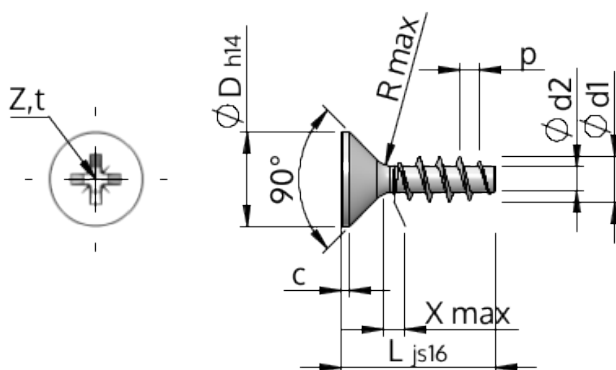

**SCREWERK**



Číslo výrobku		STP23A0350100S
Norma		KN1033
Materiál		Temperovaná ocel
Povrch		Pozinkovaná 5-7 $\mu$ m, temperovaná, modrá, pasivovaná průhledně
Vnější průměr závitu- $\varnothing$	<b>d1</b>	3.50 $^{+0.18}$ mm
Jádro závitu- $\varnothing$	<b>d2</b>	1.91 mm
Stoupání závitu	<b>p</b>	1.57 mm
Délka	<b>L</b>	10.00 $\pm 0.45$ mm
Hlava- $\varnothing$	<b>D</b>	7.30 $_{-0.36}$ mm
Cylindrická výška hlavy	<b>C</b>	0.40 mm
Výběh závitu	<b>X</b>	1.80 mm
Rádus	<b>R</b>	0.35 mm
Velikost Křížová Drážka		Z2
Hloubka průniku	<b>t</b>	1.47 - 1.93 mm
Závit		STS
Hmotnost		0.691 kg / 1000 Kus
Číslo celního sazebníku		73 181 499