

Технически спецификации
STP23A0350100E

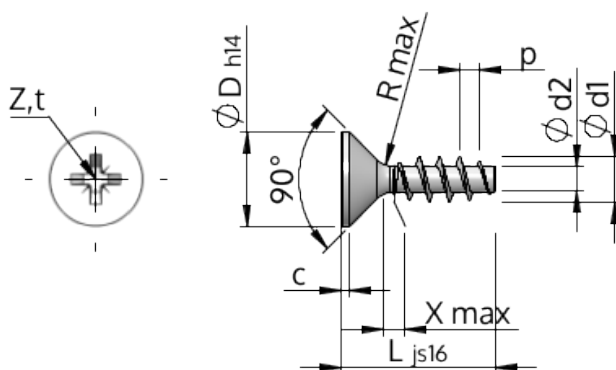

SCREWERK



Номер на продукта		STP23A0350100E
норма		KN1033
Материал		неръждаема стомана A2
Повърхност		гланциран, полиран, пасиваран
Диаметърът на външната резба - Ø	d1	3.50 ^{+0.18} mm
Вътрешна резба	d2	1.91 mm
Стъпка на резбата	p	1.57 mm
дължина	L	10.00 ±0.45 mm
Диаметър на главата-Ø	D	7.30 _{-0.36} mm
Височина на цилиндричната глава	C	0.40 mm
Крайна част на винта	X	1.80 mm
Радиус	R	0.35 mm
Размер Кръстообразен шлиц		Z2
Дълбочина на проникване	t	1.47 - 1.93 mm
нишка		STS
Тегло		0.691 kg / 1000 Бройка
Митническа тарифа №		73 181 410