

**Planilha de Especificações
STP23A0300400E**

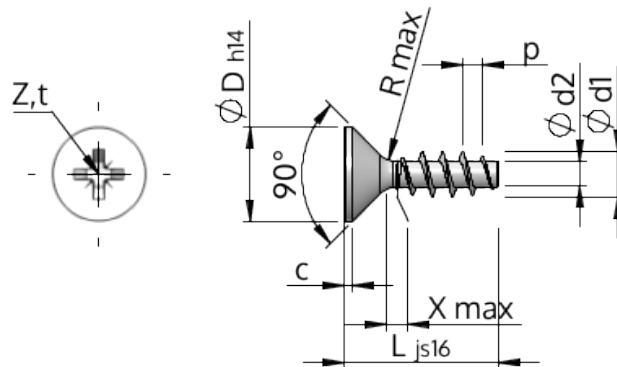

Número do Item		STP23A0300400E
Norma		KN1033
Material		inox A2
Superfície		Decapado e passivado
Rosca Externa -Ø	d1	3.00 ^{+0.14} mm
Diâmetro efetivo da porca -Ø	d2	1.66 mm
Passo da rosca	p	1.34 mm
Comprimento	L	40.00 ±0.80 mm
Cabeça -Ø	D	5.50 _{-0.30} mm
Altura da cabeça cilíndrica	C	0.35 mm
Transição do Enrosque	X	1.50 mm
Raio	R	0.35 mm
Tamanho Fenda Cruzada		Z1
Profundidade perfuração	t	1.20 - 1.45 mm
Rosca		STS
Peso		1.252 kg / 1000 peças
Taxas Alfandegárias nº		73 181 410