

Technické informace
STP23A0300250S

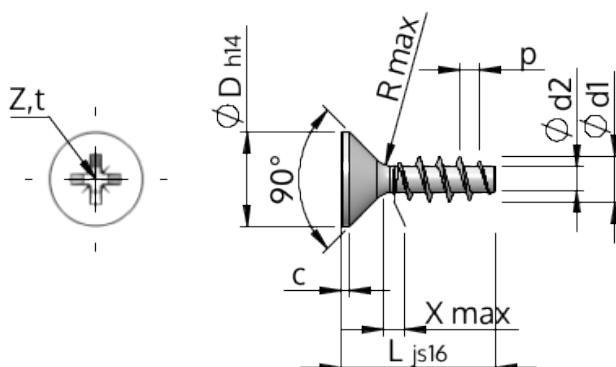

SCREWERK



Číslo výrobku		STP23A0300250S
Norma		KN1033
Materiál		Temperovaná ocel
Povrch		Pozinkovaná 5-7 μ m, temperovaná, modrá, pasivovaná průhledně
Vnější průměr závitu- \varnothing	d1	3.00 $^{+0.14}$ mm
Jádro závitu- \varnothing	d2	1.66 mm
Stoupání závitu	p	1.34 mm
Délka	L	25.00 ± 0.65 mm
Hlava- \varnothing	D	5.50 $_{-0.30}$ mm
Cylindrická výška hlavy	C	0.35 mm
Výběh závitu	X	1.50 mm
Rádus	R	0.35 mm
Velikost Křížová Drážka		Z1
Hloubka průniku	t	1.20 - 1.45 mm
Závit		STS
Hmotnost		0.821 kg / 1000 Kus
Číslo celního sazebníku		73 181 499